

Уважаемый Клиент!

Краткая инструкция по обслуживанию является приложением к инструкции по обслуживанию стиральной машины. Перед эксплуатацией машины внимательно ознакомьтесь с содержанием настоящей инструкции по эксплуатации и установке, особенно с примечаниями и указаниями по технике безопасности использования.

Приступая к подключению стиральной машины к электросети, обязательно снимите транспортировочные болты и элементы защиты устройства во время транспорта и выставьте машину по уровню в горизонтальной плоскости. Стиральную машину включайте только после ее правильной установки.

Деликатные, синтетические и шерстяные ткани стирать только в предусмотренных для этого программах. В барабан можно загружать только такое количество вещей, которое указано в таблице (см. стр. 2).

Правильное обслуживание стиральной машины продлевает срок ее эксплуатации, поэтому необходимо следить за тем, чтобы прокладка барабана была сухой (после стирки не закрывать плотно дверцу). Мыть стиральную машину можно только с использованием щадящих чистящих средств, избегая применения абразивных средств.

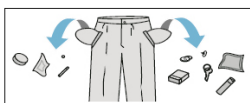
1 Подготовка к стирке

- Очистить карманы.
- Застегнуть молнии.
- Мелкие вещи поместить в мешки для стирки.
- Открыть дверцу, нажимая на защелку, расположенную с ее внутренней стороны.
- Загрузить рассортированное белье в стиральную машину:
 - хлопчатобумажную – макс. полный барабан
 - синтетические ткани – макс. 1/2 барабана
 - шелк и шерсть – макс. 1/3 барабана
- Закрыть дверцу, прижать ее к корпусу.

2 Дозировка моющих средств

- Откройте отсек для стирального порошка и других средств, вынимая за его за ручку.
- Насыпьте или налейте моющее средство в соответствующую камеру отсека в количестве, рекомендуемом производителем моющего средства.
- Налейте смягчающее средство (напр., ополаскиватель) в отсек для детергентов.
 - II Камера для средств для «ОСНОВНОЙ СТИРКИ».
 - ⊗ Камера для ополаскивателя и других специальных жидких средств.
 - I Камера для средств для «ПРЕДВАРИТЕЛЬНОЙ СТИРКИ».

3 Выбор программы стирки

- Установить ручку программатора в соответствии с требуемой программой.
- Настроить программу в соответствии со своими потребностями - можно изменить температуру, скорость отжима или включить дополнительную функцию.
- Выбрать дополнительные функции - описаны в "Таблице программ" (см. стр. 2).

4 Начало стирки

- Закрыть дверцу стиральной машины.
- Установите ручку программатора на нужную программу (см. стр. 2).
- Выберите дополнительные функции или измените параметры стирки - в зависимости от потребностей.
- На дисплее выберите «Готово через» в диапазоне от 0 до 24 часов.
- Далее нажмите кнопку ПУСК / ПАУЗА.

5 Окончание стирки

- Окончание стирки сопровождается звуковым сигналом (при условии его активации). На дисплее появится надпись END, индикатор «Блокировка дверцы» погаснет.
- Закройте клапан подачи воды.
- Выключить стиральную машину.
- Отключить стиральную машину от электросети.
- Открыть дверцу машины и извлечь одежду из машины. После извлечения вещей, не закрывать дверцу машины – дать просохнуть уплотнению барабана. Не закрывайте также отсек для детергентов.



1. Отсек для средств для стирки
2. Барабан стиральной машины
3. Ручка программатора
4. Панель управления / Дисплей
5. Ручка окна
6. Крышка фильтра насоса

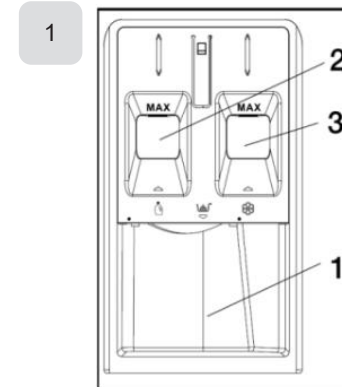









Дисплей:



1. Кнопка Auto One Touch
2. Кнопка Завершение через
3. Кнопка Дополнительное полоскание
4. Кнопка SteamPower
5. Кнопка Скорость Отжим
6. Кнопка Температура
7. Кнопка Пуск/Пауза

ТАБЛИЦА ПРОГРАММ СТИРКИ МАШИНЫ: WHG8140W

№ п/п	Название программы	Температура по умолчанию [°C]	Макс. скорость отжима [об./мин.]	Макс. загрузка [кг]	Доступные дополнительные функции			Отсек для средств для стирки			Время [час:мин]	Потребление воды [л]		Тип стирки	
					Auto One Touch	Готово через	Дополнительное полоскание Steam Power	Предварительная стирка I	Основная стирка II	Смягчитель		Потребление электроэнергии [кВт/ч]	Количество полосканий		
1	Эко 40-60	40°	1400	8,0				✗	●	✗	--	--	--	2	Программа «Эко 40-60» служит для совместной стирки обычно загрязненных трикотажных тканей, которые можно стирать при температуре 40°C либо 60°C в ходе того же самого цикла.
2	20°	нормальный	900	2,0	✓	✓		✗	●	○	00:39	0,043	44,8	2	Для небольшого количества одежды, которая легко теряет цвет.
3	Быстрая стирка 	нормальный	900	1,0	✓	✓	✓	✗	●	○	00:15	0,019	29,1	2	Очень короткая программа, подходит для слегка загрязненного белья, например, небольшого количества белья.
4	Нижнее белье 	40°	900	5,0	✓	✓	✓	✗	●	○	01:17	0,165	65,7	3	Очень деликатные ткани, например, шелк, сатин, синтетика либо смешанные ткани.
5	Пуховые вещи 	40°	900	2,0	✓	✓	✓	✗	●	○	01:43	0,29	67,0	3	Для стирки пуховиков, которые можно стирать в машине.
6	Полоскание+отжим	--	1200	8,0	✓	✓		✗	●	○	00:13	0,019	20,1	1	Комбинирует полоскание для белья, требующего дополнительного цикла полоскания. Кроме того, для партий белья, требующих только ополаскивания.
7	Отжим	--	1200	8,0	✓			✗	✗	✗	00:08	0,016	--	-	В этом цикле используется отжим, чтобы сократить время сушки тяжелых тканей или вещей, требующих особого ухода и стираемых вручную.
8	Очистка барабана	90°	700	--	✓			✗	●	○	02:15	0,673	49,5	1	Очищает барабан, удаляя из него грязь и бактерии. Убедитесь, что барабан пуст.
9	 Постельное белье	30°	1200	6,0	✓	✓	✓	✗	●	○	01:19	0,105	65,6	3	Для крупных предметов, таких как одеяла, шторы и покрывала.
10	 Рубашки	30°	900	3,0	✓	✓	✓	✗	●	○	00:55	0,063	50,5	2	Спортивная одежда и одежда для отдыха из микрофибры.
11	 Детская одежда	40°	1200	5,0	✓	✓	✓	✗	●	○	01:23	0,199	67,5	3	Стирка детской одежды сделает ее чистой и улучшит эффективность полоскания, чтобы защитить кожу ребенка.
12	Шерсть	нормальный	700	1,0	✓	✓		✗	●	○	00:50	0,035	52,5	2	Примечание: Не рекомендуется стирать вещи из шерстяных тканей, на этикетке которых имеется символ, запрещающий машинную стирку.
13	Гипоаллергенная	85°	1200	3,0	✓	✓		✗	●	○	02:07	1,178	66,9	2	Стиральная машина может эффективно уничтожать некоторые аллергены и достигать противоаллергического эффекта путем регулировки высокой температуры 60° до стерилизации.
14	 Хлопок	30°	1400	8,0	✓	✓	✓	✗	●	○	00:57	0,078	48,8	2	Прочные ткани, хлопчатобумажные, стойкие к воздействию высокой температуры, либо белье.
15	 Смешанные ткани	30°	1400	8,0	✓	✓	✓	✗	●	○	00:52	0,073	50,2	2	Для смешанных тканей, например, хлопка, льна и синтетических волокон.
16	Auto One Touch	нормальный	900	5,0				✗	●	○	00:35	0,067	49,63	2	Специальная программа, которую можно запустить простым нажатием кнопки Auto One Touch.

* Программа «Эко 40-60» служит для совместной стирки обычно загрязненных трикотажных тканей, которые можно стирать при температуре 40°C либо 60°C в ходе того же самого цикла. ПРИМЕЧАНИЕ: Фактическая температура может отличаться от заявленной температуры цикла.

** Наиболее эффективными программами с точки зрения потребления энергии и воды, как правило, являются программы, которые работают при более низких температурах и в течение длительного времени. ПРИМЕЧАНИЕ: Вышеуказанное время является только прогнозируемым и может отличаться от реального времени стирки, в зависимости от температуры, давления воды, количества загруженной одежды и т.п. Время актуализируется автоматически в процессе стирки, допускается его временная остановка или перескакивание.

*** Загрузка бытовой стиральной машины до полной емкости, указанной производителем для соответствующих программ, позволит сэкономить электроэнергию и воду.

○ Использовать детергент или смягчающее средство, если это необходимо.

● Обязательно использовать детергент, без которого стирка будет неэффективной.

✗ Нельзя использовать детергент или смягчающее средство.